



市のイメージキャラクター
「ふっかちゃん」

4月

2024年4月1日
No.220



◎東日本大震災 (2011.3.11)

下巻：震災直後の広域に避難を要し、トイレ・風呂に避難する避難者があつた。下巻や増巻の被災者が使ったトイレは多くあり、被災者も日々辛い生活、避難所は汚濁臭気や多量な排泄物に悩まされた。

汚物が溢れたいわゆるトイレが溢れず、避難所のトイレは溢れて臭いづらいため、避難所でトイレに避難する避難者が多い。

避難所下巻での相互協力の様子はどうか？

<p>被災者 約10万人が被災者 避難所約100</p>	<p>被災者 約20万人が被災者 避難所約200</p>	<p>被災者 約10万人が被災者 避難所約100</p>
--------------------------------------	--------------------------------------	--------------------------------------

※市役所、避難所、防災センター、どこにいてもトイレは必要です。
被災1週間以内は、被災者が避難先でトイレを確保しなくてはなりません。

市内の集合住宅で行われた防災訓練で地震への備えについての講話を行っている様子。地震の被害を最小限にするためには事前に対策をしておくことが大切です。日ごろの備えを再確認しましょう。

今こそ対策をしよう

特集『地震への備え』

- 狂犬病予防集合注射 ⑦
- 令和6年度 市税などの納付月 ⑧
- 児童扶養手当額の改定 ⑮

- 令和6年度人間ドック・脳ドック費用助成申請受け付けを開始します... ⑳
- NEW～知っているって心強い!～知っ得!子育て ㉙
- キラリ熱中時間「埼玉工業大学教授 渡部大志さん」 ㉚

今こそ対策をしよう 『地震への備え』

令和6年能登半島地震の被災地で活動した職員に聞きました

これから起こるかもしれない地震に備えて、どのような準備をしておくか。実際に被災地に派遣された職員に聞いてみました。

Q. 現地の被災状況はどのような様子でしたか？

避難所までの道のりでは、屋根にブルーシートをかけた家が目立っていました。ほかの地域では全壊や半壊の建物も多くあったようです。道路は、ひび割れや波打ち、隆起している箇所が多く、大きな地震であったことが容易に想像できる被害が出ていました。

Q. 避難所運営の支援を通じて感じたことはありますか？

避難所では、必要物資の取りまとめや仮設トイレの清掃、体調不良者の有無の確認など、想像以上に避難者が自主的に団結して避難所運営を行っていました。その様子から、日ごろから互いへの理解を深め、共助の力を蓄えておくことが円滑な避難所運営につながると実感しました。

Q. 地震が起こる前に特に準備しておくべきだと思ったことはありますか？

今回派遣された避難所では、屋外に仮設トイレが設置されていて、利用するのに『寒い』、『雨の日は濡れてストレスだ』という声がありました。避難所に行く必要がなく、自宅で過ごす場合でも、断水している間は普段通りにトイレを使用することができません。自宅のトイレにかぶせて使える、非常用トイレ袋などを備えておくといいですね。



総務防災課 小杉太志 主任

県および県内市町村の合同派遣の一員として2月5日～12日に石川県七尾市で避難所運営支援業務に従事

事前の備えとして、自分や家族の命を守るために家具の転倒防止や配置の工夫などについて再確認をすることが特に重要だと思いました。また、今回の地震でも、全壊・半壊・一部損壊と、多くの建物に被害が出ていました。そのため、古い建物の場合は、耐震化しているかの確認も大切です。

備えのポイント

- ① 日ごろから互いへの理解を深め、共助の力を蓄えておく
- ② 断水でトイレが使用できなくなることに備えておく
- ③ 命を守るために家具の転倒防止や配置の工夫などについて再確認する

まずはハザードマップを確認しましょう

市が発行しているハザードマップは、災害発生時の被害の想定をお知らせし、備えてもらうための情報を一冊にまとめた冊子です。右のチェックリストでチェックできている項目がある場合は、備蓄や家具の固定などの身近な部分であれば、すぐに対策できます。記載されている『地震想定マップ』や命を守る事前の備えを参考にし、対策をしましょう。

また、水害時における市内の水害想定や避難のタイミングなどについても確認し、水害にも備えましょう。

ハザードマップはWEB版もあります。ぜひご利用ください。



▲ Web版 深谷市ハザードマップ



1月1日に令和6年能登半島地震（マグニチュード7.6、最大震度7）が発生し、大きな被害をもたらしました。地震発生時や長期にわたる避難所生活への対応には、事前の備えが必要です。

今回は皆さんに今一度確認してほしい、地震への備えについて特集します。

表1 深谷市内の震度別地震回数

震度1	180
震度2	66
震度3	26
震度4	2
震度5弱	1
震度5強以上	0
合計	275

気象庁震度データベース
期間：平成26年3月1日～令和6年3月1日の過去10年間

図1 想定地震の断層位置図

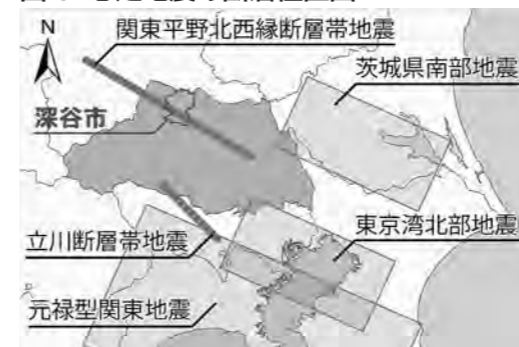

平成24・25年埼玉県地震被害想定調査を基に作成

深谷市内の震度別地震回数（表1参照）を見ると、過去10年間で275回発生した地震のうち、震度4は2回、震度5弱は1回となっており、震度5強以上の大きな地震は発生していません。しかし、埼玉県内にも県内に影響をおよぼす4つの地震が想定されており、いつどこで起きるか分からない地震に備えておく必要があります。地震の特徴として、事前に予測が難しいこと、また、被害は瞬で起こることが挙げられますので、地震への備えは特に『事前』に、『日ごろから』行っておくことが最も大切です。

地震への備えとしては、下記の子チェックリストを使って、今一度、地震への対策が十分か確認してみましょう。

当てはまらなかったら要注意！地震対策チェックリスト

屋内の対策

- 家具などの転倒防止対策をしている
- 窓ガラスの飛散防止対策をしている
- 家具の転倒のおそれのある場所に寝ないなど、家具の配置を工夫している

屋外の対策

- 自宅などの建物が耐震化されている

家庭での対策

- 避難所や避難場所、地域の危険な場所を知っている
- 災害時の家族の連絡方法や集合場所を決めている
- 備蓄品、非常持ち出し品の準備をしている
- 災害時に情報を入手できるように準備している

市で行っている耐震診断や各種補助制度を活用しよう

☎建築住宅課 (☎ 574 - 6655)

市では職員による無料簡易耐震診断や、建築士による住宅の耐震診断、耐震改修を行う場合やブロック塀の撤去などを行う場合の費用の一部を助成しています。

【無料簡易耐震診断】

受付期間 随時受付

対象 延べ面積 500 平方メートル以下の木造 2 階建て以下の住宅など

※住宅の現地調査は行いません。図面（筋かい位置および仕様の分かるもの）および事前聞き取りからパソコンソフトにより診断します。

【住宅耐震診断・耐震化補助制度】

対象 昭和 56 年 5 月 31 日以前に工事着手した木造 2 階建て以下の住宅など

補助額 ①耐震診断補助＝上限 5 万円（診断費用の 2 分の 1）

②耐震改修補助＝上限 30 万円（改修費用の 3 分の 1）

※ 65 歳以上のかたのみが居住する住宅は、上限 50 万円（②のみ）。

※市外業者が施工する場合は、補助額が 2 分の 1 になります（②のみ）。

※ブロック塀撤去等補助制度との併用はできません（①および②）。



【ブロック塀撤去等補助制度】

対象となる塀（いずれも満たすこと）①市内にあり、道路法の道路、建築基準法の道路などに面している②コンクリートブロックの塀または組積造の塀③高さ 1.2m を超えるブロック塀などで、地震により倒壊するおそれのあるもの

補助額 ①撤去のみ＝上限 10 万円（1m あたり 1 万円または撤去費用の 2 分の 1 の低い方）②撤去・再築造＝上限 20 万円（1m あたり 1.5 万円または撤去・再築造費用の 2 分の 1 の低い方）

※深谷市防災計画に定める緊急輸送道路または小中学校の通学路に面したブロック塀などについては、それぞれの上限に 5 万円を加算し、撤去のみの場合は上限 15 万円、撤去・再構築の場合は上限 25 万円となります。

※市内に本店、支店または営業所を有する事業者の施工が対象です。

※深谷市住宅耐震診断補助制度、木造住宅耐震化補助制度との併用はできません。

このほかに耐震シェルターなどの設置に要する費用の一部を助成する制度もあります。補助制度については着手後の申請は受け付けてできません。予算に達し次第、受け付けは終了となります。

申請方法や対象要件など詳しくは、市のホームページ（右記QRコードからアクセス）をご覧ください。



▲市ホームページ

緊急地震速報は

唯一の事前情報です

緊急地震速報を見聞きしてから強い揺れが来るまでの時間はごくわずかです。この短い時間に落ちてくるものや倒れてくるものを避け、あわてずに身の安全を確保しましょう。

速報が間に合わない場合もありますので、地震の揺れを感じた時は身を守る行動を心掛けましょう。



避難所混雑情報サイト
避難所の位置や、開設・混雑情報をスマートフォンやパソコンで随時確認できます。また、位置情報をオンにすることで、避難所までのナビ機能も利用できます（下記QRコードからアクセス）。



このほかにも、「メール配信サービス」や「FMふっかちゃん」、「Yahoo! 防災速報」などで情報を入手できます。

始めよう！自宅で行える『地震対策』



家具の固定・配置の工夫をしよう

家具などの固定が十分でないと、地震が発生した際に、転倒したり、移動して避難経路をふさいでしまう恐れがあるため、大変危険です。

『寝室には物をあまり置かない』、『出入り口付近に倒れて避難経路をふさいでしまうような大きな家具を置かない』など家具の配置を工夫することや、金具などで家具を固定することが地震被害の軽減に効果的です。

家具を固定する器具やガラスの飛散防止フィルムなどの地震対策グッズは、ホームセンターなどで購入することが可能です。

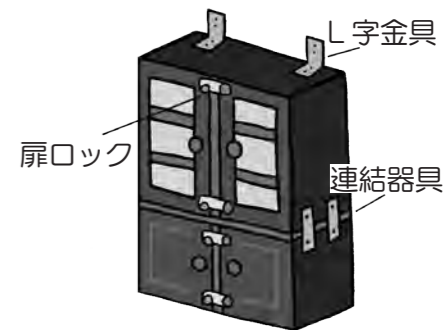

▲家具の固定器具の例



家族で話し合おう

災害時に備えて、家族で相談、話し合いを行いましょう。災害が発生したときに自分と家族のケガの有無や、離れている家族の無事をどのように確認するのか、電話はつながるのか、家族とどこに避難（集合）するのかなど日ごろから災害について家族で考え、『自助』の力を蓄えましょう。



食品や日用品の備蓄をしよう

すぐに避難できるように最低限必要なものを非常持ち出し品として準備しておきましょう。非常持ち出し袋には、両手の空くりュックバックが便利です。

避難所の備蓄品には限りがあります。また、災害発生から数日は、救援物資がすぐに届かないかもしれません。自分や家族の生活必需品を日ごろから十分準備しておくことで安心です。食品についてはローリングストック方式を活用することで、常に一定の備蓄をしておくことができます。

ローリングストック方式

普段食べているものを少しだけ多く買って置き、無駄なく消費



いつも食べているものだから、もしものときに元気が出るね！

災害時の情報入手手段を知っておきましょう

防災行政無線

屋外のスピーカーから、緊急情報などをお知らせします。

深谷市公式LINE

防災に関する情報を日ごろから手軽に調べられます。また、避難情報・避難所の開設状況・防災行政無線の内容も配信されます。登録はLINEアプリ内「友だち追加」のID検索で @nkanaya と検索 または下記QRコードを読み取る（コピー）してください。



テレビデータ放送（dボタン）

NHK総合（1ch）、テレビ埼玉（3ch）、リモコンのdボタンを押すと、市の避難所開設情報や避難情報を確認できます。

市ホームページ

災害情報などを随時更新します。

狂犬病予防集合注射

環境衛生課 ☎578 - 7332

対象 生後91日以上の子犬
持ち物 案内はがき（登録されている飼い主のかた）
 ※会場での転入手続きはできません。市役所窓口で手続きを行った上で、注射を受けてください。
料金
 1頭につき3,500円（注射料金2,950円・済票交付手数料550円）
 ただし、新たに登録が必要な場合は新規登録手数料3,000円が別途必要となります（注射との合計6,500円）。※案内はがきが届いたかたで、飼い主の変更やすでに犬が死亡・行方不明の場合は、ご連絡ください。
 ※日程表の期間以外は個別に獣医師にかかり注射を受けてください（料金が異なります）。

令和6年度狂犬病予防集合注射日程表

4月	午前			午後		
	9時～9時30分	10時～10時30分	11時～11時30分	1時～1時30分	2時～2時30分	3時～3時30分
15日(月)	春日神社	川本農業者トレーニングセンター	川本公民館(新)	上原集会所	長在家東自治会館	-
17日(水)	上郷自治会センター	武蔵野自治会館	下郷公民館	花園総合運動公園	荒川集荷所	花園就業改善センター
19日(金)	JAふかや 榎挽プラザ	JAふかや 本郷プラザ	JAふかや 榛沢プラザ	岡新田集会所	岡部公民館	-
21日(日)	9時30分～11時			1時30分～3時		
	深谷市役所					
23日(火)	9時～9時30分	10時～10時30分	11時～11時30分	1時～1時30分	2時～2時30分	3時～3時30分
	北部運動公園駐車場(大寄公民館)	八基公民館	豊里公民館	明戸公民館	幡羅公民館	-
25日(木)	柴崎公園	わんぱくランド	南公民館	大谷集落センター	藤沢公民館	中折之口自治会館

※過去に実施した会場から変更または廃止となっている会場があります。また、日程が変更する場合がありますのでご注意ください。

ふかやだんき! ふっかちゃんでんき

安全で安心な太陽光発電余剰電力をお譲りください!



太陽光発電余剰電力を譲る方法は2種類

①固定価格での買取

プラン A	ふかやeパワーが余剰電力を買い取ります。 買取価格 8.6円/kwh (税込、消費税率 10%)
プラン B	ふかやeパワーと電力の供給契約を締結します。 買取価格 8.8円/kwh (税込、消費税率 10%)

※『ふっかちゃんでんき』は深谷市も出資する地域に根差した電力会社です。

②寄附（お礼の品『ネギー』が受け取れます）
 ふっかちゃんでんきに直接電気を寄附することで、その電気は深谷市の公共施設で使われます。電力寄附に際してお礼の品『ネギー（1kwhあたり9negi）』が受け取れます。
 ※negiは、市内920店舗以上で使える地域通貨です。（1negi=1円相当）詳しくはホームページ（『ふっかちゃんでんき』で検索）をご覧ください。



▲ホームページ

☎ふかやeパワー(株) 担当：紺野 ☎578-8217

低所得世帯に給付金を支給します

問い合わせ 福祉政策課給付金コールセンター ☎571-1211
 内線 7028

物価高騰による家計への影響が特に大きい低所得世帯に対して、価格高騰重点支援給付金を支給します。
給付額 給付金①＝住民税均等割課税世帯に10万円、給付金②＝住民税非課税世帯または住民税均等割課税世帯の世帯員である子ども1人あたり5万円
対象 基準日（令和5年12月1日）において、市に住民登録がある世帯のうち次の世帯
【給付金①】
 世帯全員の令和5年度分の住民税所得割が非課税かつそのうち少なくとも1人は住民税均等割のみの課税の世帯
【給付金②】
 世帯全員の令和5年度分の住民税が非課税の世帯または給付金①に該当する世帯の世帯員である18歳以下の子ども（平成17年4月2日以降生まれ）
 ※ただし、給付金①②とも、世帯全員が住民税課税者の扶養である場合は対象外

確認書の郵送 給付金①②とも、対象となる可能性がある世帯には、市から『確認書』を順次発送してまいります。内容を確認のうえ、必要書類を記入して返送ください。
注意事項
 令和5年1月2日以降に深谷市に転入したかたについては、課税状況を把握できないため、対象世帯であっても確認書は郵送されません。
 令和5年12月2日以降に生まれ、た子や親と別世帯の子がいる世帯が給付金を受け取るには申請が必要となります。
 ※いずれも、お手数ですが給付金コールセンターまでお問い合わせください。
支給時期 確認書を受け付け後おおよそ1カ月で支給
 ※書類に不備があると、振り込みが遅れることがあります。
給付金の支給方法 給付金①②とも原則、世帯主の口座へ振り込み
申請期限 給付金①②とも6月28日(金)まで

防災士になって地域で活動してみませんか?

総務防災課 ☎574 - 6635

市では、地域の防災活動で活躍する防災士を増やすため、防災士資格取得経費の一部を補助しています。

対象 市内在住で次のすべてを満たすかた
 ①防災リーダーとして市内の自主防災組織などで活動する意思がある ②市内の自主防災組織（または自治会）に加入し、自主防災組織の代表者（または自治会の長）の推薦を受けている ③市防災士名簿への登録と市内の自主防災組織などへの情報提供に同意する ④市税に滞納がない

対象経費
 ①防災士研修機関が実施する講座の受講料
 ②防災士資格取得試験の受験料
 ③防災士認証の登録料

補助金額
 対象経費の2分の1の額（3万円を上限）
 申し込み方法など詳しくは、市ホームページでご確認ください。



正しいごみの分け方や出し方を検索!

『ごみ分別アプリ』を活用ください

環境衛生課 ☎578 - 7332

『ごみ分別アプリ』では、家庭ごみの分別方法が分かる『ごみ分別辞典』や、正しいごみの出し方、ごみに関して多く寄せられる質問Q & Aなどを掲載しています。

スマートフォンにインストールすることで、品目ごとにごみの分別を検索できるほか、出せるごみをあらかじめ通知してくれる機能もあります。

ダウンロードは無料（ダウンロードやアプリ使用にかかる通信料は利用者負担）ですので、ぜひご利用ください。



▲深谷ごみ分別アプリ(iOS用)



▲深谷ごみ分別アプリ(Android用)



新たに始まる制度・事業や、生活に身近な話題などをお知らせします

市長の深い話

深谷市長 小島 進

令和6年度当初予算



2月22日開会の令和6年度深谷市議会第1回定例会の冒頭、私の市政運営に臨む基本的な姿勢、施政方針の表明をいたしました。

この中で、市の魅力をさらに磨き上げ『住み続けたい』『住んでみたい』と思ってもらえるまちを実現できるよう、3つの視点から取り組んでいく旨をお話しさせていただきました。この3つの視点から、令和6年度当初予算の重点施策について、ご紹介させていただきます。

第1に、『渋沢栄一翁の功績を活かしたまちづくり』です。新札発行となる、今年7月を千載一遇

納められた税金は私たちの暮らしのために大切に使用されるよう決められた納期限までに納付しようね！

令和6年度 市税などの納付月

固納税全般=収税課 (☎574 - 6639)、市県民税・軽自動車税=市民税課 (☎574 - 6637)、固定資産税=資産税課 (☎574 - 6638)、国民健康保険税=保険年金課 (☎574 - 6641)

科目	納付月と納期限									
	5月 5月31日 (金)	6月 7月1日 (月)	7月 7月31日 (水)	8月 9月2日 (月)	9月 9月30日 (月)	10月 10月31日 (木)	11月 12月2日 (月)	12月 12月25日 (水)	1月 1月31日 (金)	2月 2月28日 (金)
市県民税		1期		2期		3期		4期		
固定資産税 (都市計画税)	1期		2期		3期		4期			
軽自動車税 (種別割)	全期									
国民健康保険税			1期	2期	3期	4期	5期	6期	7期	8期

各税証明書の発行・公図の閲覧・納付書の再交付・市税などの納付は各総合支所でも行っています。
岡部総合支所 (☎585 - 2212)、川本総合支所 (☎583 - 2781)、花園総合支所 (☎584 - 1121)

期限内納付にご協力ください

のチャンスと捉え、栄一翁の1万円札発行を記念する各種イベントを積極的に展開してまいります。

第2に、『子育てに重点を置いたまちづくり』です。県内初となる保育料完全無償化を引き続き実施するほか、新たに子育て家庭を包括的に支援する『こども家庭センター』を設置するなど、安心して子どもを育てられる環境づくりを積極的に進めてまいります。

また、県内最大級の『幼稚園・こども館複合施設』につきましては、建設に着手し、教育の面におきましては、公立小中学校に配置している英語指導助手(ALT)などの支援員を大幅に増員してまいります。

第3に、『福祉に重点を置いたまちづくり』です。新たに福祉総合相談窓口(ふくしの窓口)を設置するほか、がんの治療などに伴う外見変化に悩むかたに対するウィックや、胸部補整具の購入費用の補助をはじめます。

このほかにも、まだまだ盛りだくさんの内容がありますので、施政方針や予算内容については、来月号の特集記事で詳しくお伝えする予定です。

国民年金からのお知らせ

問い合わせ 熊合年金事務所 (☎522-5012)
保険年金課 (☎568-5001)

学生納付特例制度を活用ください

学生の皆さんも、20歳になったら必ず国民年金に加入し、保険料を納めることが法律で義務付けられています。しかし、学生本人の収入が一定額以下ときには、申請により保険料の納付が猶予される『学生納付特例制度』があります。

対象 国民年金第1号被保険者で学校教育法に規定する大学(大学院)、短期大学、高等学校、専修学校などに在籍する学生

※本人の前年所得が128万円を超えるときは対象外(学生に扶養親族がいる場合、限度額を引き上げ)

対象期間 申請時点から2年1ヵ月前までの期間をさかのぼって申請できます(既に納付された期間を除く)。

なお、申請期間に対応する前年所得に基づき審査を行います。

手続きに必要なもの ①在学期間

のわかる在学証明書(原本)または学生証(画面をコピーしたもので可)、②年金手帳または基礎年金番号通知書、③本人確認書類 ※代理人申請の場合、①・②のほか、代理人の本人確認書類(運転免許証など)が必要です(別世帯の代理人は、委任状も必要)。

申請は年度ごと必要です

申請が遅れると、障害年金や遺族年金が受けられなくなる場合もありますので、早めに申請してください。

※令和5年度に学生納付特例の承認を受け、令和6年度も在学予定のかたには、日本年金機構(年金事務所)から更新申請紙が送付されます。引き続き同じ学校の学生であれば必要事項を記入の上、返送してください。

令和6年度国民年金保険料
月額1万6980円

※保険料は納付期限までに、納めよう。

ありがとうの手紙



最優秀賞

小学校低学年の部
ママへ

花園小学校2年(現3年) ながた ちか 永田 知佳 さん

いつもお仕事やうちのことをしてくれてありがとう。パパはいないけど、わたしのことを気づかせてくれてありがとう。つぎは、わたしがママのお手伝いをいっぱいしてあげるね。

おうちにパパのおしごとの友だちを呼んでお線こうをあけてもらってお茶を出したり、あそんだりした後、かえるときに二人でさびしくなっちゃうけどママがいてくれるから大じょうぶだよ。パパのことを思うとさびしくなっちゃうけど、なきたくなるけど、ママといっしょにいるから安心するよ。ありがとう。



最優秀賞

小学校高学年の部
お父さんとお母さんへ

大寄小学校4年(現5年) たかだ りお 高田 莉愛 さん

お父さんいつも、休まずに仕事をしてくれてありがとう。お母さんはいつも、野菜の箱づめや袋づめをがんばってくれて、ありがとう。

夜の寝る前に家族三人で話す、日常がとても好きです。学校の話や仕事の話など、たくさん話すことがありすぎて、なかなか寝られなくなっちゃいます。幸せな一日をありがとう。ありがとうは、感謝を表す魔法の言葉なので、いろんな人に、ありがとうを伝えたいです。そしてみんなでありがとうを伝えたいです。

火災、その他災害情報の
問い合わせ
医療機関情報のご案内
●テレホンサービス
☎048-551-0119

防災行政無線
放送内容のご案内
●テレホンサービス
☎048-551-9000



市役所の連絡先

- 本庁舎 ☎366-8501 深谷市仲町11-1 ☎571-1211(代表)
- 岡部総合支所 ☎369-0203 深谷市普濟寺1626-3 ☎585-2212(岡部市民生活課)
- 川本総合支所 ☎369-1192 深谷市菅沼401 ☎583-2781(川本市民生活課)
- 花園総合支所 ☎369-1293 深谷市小前田2345-1 ☎584-1121(花園市民生活課)

- 月～金曜日 午前8時30分～午後5時15分(祝休日・年末年始を除く)
- 木曜日 市役所本庁舎1階の窓口業務は午後7時15分まで
(一部取り扱えない業務があります)

募集



掲載内容について、
急きょ中止・延期となる
可能性があります。
最新の情報は、各問い
合わせ先へご連絡の
上、ご確認
をお願いします。



県の結婚支援センター「恋たま出張
登録会」(パーソナルカラー診断あり)
恋たま事務局 ☎048-789
17721

とき●4月19日(金)午前10時～午後4時
ところ●本庁舎2階会議室
利用登録料●市内在住者1万1000
0円(税込・登録期間は2年間)
☎4月16日(火)までに、『恋たま』ホー
ムページで詳細を確認の上、『入会申
し込み』『来所予約』をしてください。

令和6年度「ちいきの先生」募集
生涯学習スポーツ振興課 ☎57
219581
小学生の自主学習を支援する『が
んばるくム』で、学習支援・相談を
行う『ちいきの先生』を募集します。
対象●18～75歳のかた

上のかたで心身とも健康で積極的に
援助活動ができるかた
※依頼会員と協会の両方を兼ね
ることも可

援助時間	報酬額 (1時間あたり)
平日(月～金曜日) 午前7時から午後7時(基本時間)	700円
土・日曜日、祝日および 年末年始ならびに基本時間外	800円

※送迎など協会員が自家用車を利用した場合は、
走行距離に応じた額を利用料に加算します。走行
距離が5キロメートル以下は100円、以降5キロ
メートル単位で100円を加算します。

令和6年度 埼玉県食品表示調査員の募集

埼玉県農林部農産物安全課 ☎048
183014110・☎04818
3014832・☎3301930
1さいたま市浦和区高砂3-15-1
対象●県内在住で18歳以上のかた
内容●食品販売店で食品表示を確認
し、定期的に県に報告(年間20店舗
程度)
※謝金5000円(年間上限額)
※交通費などの支給なし
定員●100人(選考)
任期●6月～令和7年3月

☎4月18日(木)(必着)までに問い合
わせ先へ郵便、ファクスまたは県ホ
ームページから電子申請で申し込み

統計調査のための登録調査員を 募集しています

国や県の各種統計調査に従事する
統計調査員を募集しています。
調査員として登録後、調査内容や
対象地区、登録者の都合などを考慮
し、国や県から任命を受けて調査に
従事します。期間は2カ月程度で、
対象地区の世帯や事業所などを訪問
し、調査票の配布や回収を行います。
※調査内容や担当件数に応じた報酬
あり

対象●税務・警察用務・選挙活動に
直接関係のない20歳以上のかた
☎問い合わせ先へ

中学生・高校生のための学習教室 学習支援ボランティア募集

☎(一社)彩の国子ども・若者支援
ネットワークアスポート学習支援本
部 ☎048-831-2688
対象●学生(大学生、専門学校生、
短期大学生、通信大学生)、社会人
とき●週2回(火曜日午後6時～8
時、土曜日午後2時30分～4時30分)
ところ●本庁舎など
☎電話で問い合わせ先へ

みんなの声BOX

Q 近所に住む外国人がごみの出し
方がわからなくて困っているよ
うです。何か役立つものはありますか？

A 外国語版『ごみの分け方・出し方
リーフレット』をご利用ください。

市では、市民のかたが適切にごみを出
せるよう『ごみの分け方・出し方リーフ
レット』を作成しており、このリーフレ
ットは外国語版も作成しています。

英語や中国語、スペイン語、ポルトガ
ル語、ベトナム語に加えて、インドネシ
ア語、韓国語版の作成を進めており、外
国人への周知・啓発にも取り組んでいま
すので、ぜひご利用ください。

問い合わせ 環境衛生課 ☎578-7332

支援教科●国語・算数
支援時間●土曜日の午前中
支援場所●市内小学校
☎問い合わせ先へ

深谷市ファミリーサポートセンター 会員募集

☎深谷市ファミリーサポートセンタ
ー(緊急サポートセンター)埼玉内
☎048-297-2903
ファミリーサポートセンターと
は、子育てを手助けしてほしいかた
(依頼会員)と子育てを応援したい
かた(協力会員・有償ボランティア)
が会員となり、育児に関する相互援
助活動(送迎や一時保育など)をす

内職求人事業所を募集しています

☎商工振興課 ☎577-3409
市では、市ホームページや問い合
わせ先窓口で内職に関する求人情報
を提供しています。
内職に関する求人情報について、
掲載を希望する事業所は、ぜひ申請
してください。



5月シニアスマホ教室

☎上柴公民館 ☎572-9001
【見逃し配信サービス体験】
対象●スマートフォンを持参できる
市内在住・在勤者
とき●5月16日(木)午前9時45分～11
時45分
ところ●上柴公民館中会議室
定員●先着20人
参加料●500円(資料代)
講師●ITサポーター深谷
☎4月23日(火)から電話または直接
問い合わせ先へ(受付時間☎平日午
前8時30分～午後5時15分)
【ネットショッピング体験】
対象●スマートフォンを持参できる
市内在住・在勤者

※詳しくは問い合わせ先またはホ
ームページ(下記QRコ
ードからアクセス)で
ご確認ください。



学校支援ボランティア養成講座

☎市社会福祉協議会 ☎573-
6563
対象●深谷市・熊谷市・寄居町に在

ふっかちゃん 子ども福祉基金へ 寄附をお願いします

問 ども青少年課 (☎574 - 6646)

市では、安心して子育てができる環境づくりを推進し、次代を担う子どもたちの健やかな成長に資するための事業の財源に充てるため、『ふっかちゃん子ども福祉基金』を設置し、基金への寄附をお願いしています。

令和5年度寄附額
(令和6年2月現在)

412万9,754円
うち、募金箱への募金額: 24万1,428円

【活用事業】

- 身体障害者手帳交付の対象とならない児童の補聴器購入費の補助
- 市内の小学生在が登下校で使用するヘルメットの購入費の助成

など

基金への寄附をいただきありがとうございました。引き続きご協力をよろしくお願いいたします。



寄附受け付け方法: 現金、銀行振込など
※詳しくはお問い合わせください。

問 問い合わせ先へ

参加料 ● 500円 (税込)

定員 ● 先着60人

室

ところ ● 花園文化会館アドニス集会室

とき ● 5月11日(土)午後1時30分～3時30分

内容 ● 『ギターやキーボード・二胡の生演奏で、歌謡曲やフォークソングなど後世に歌い継ぎたい曲をみんなで一緒に歌いましょう。』

花園アドニス『うたごえ広場』を
開催します

花園文化会館アドニス (☎584-6125)

問 利根川上流河川事務所占用調整課 (☎0480-521-3960)

応募資格 ● 対象河川付近に住む満20歳以上のかた

活動内容 ● 河川管理者に日常生活の範囲内で知り得た河川の情報を連絡期間 ● 7月1日(月)～令和8年6月30日(火) (2年間)

対象河川 ● 利根川、渡良瀬川 (遊水地を含む)、思川、鬼怒川

応募締切 ● 5月7日(火)

※申し込み方法など詳しくは問い合わせ先ホームページの応募要領をご覧ください

河川愛護モニターを募集します

問 4月17日(水)までに電話で問い合わせ先へ

問 埼玉工業大学心理学センター (☎585-6071)

第1回は、『道の上の心理学』知覚心理学的知見から』をテーマに、知覚心理学的観点からの交通心理学について講義を行います。

※第1回のみ『ふかや市民大学』との合同開催 (『ふかや市民大学』受講生は申込不要)

とき ● 第1回 6月8日(土)午前10時～正午、第2回 7月15日(祝)、第3回 9月16日(祝)、第4回 9月23日(祝)、第5回 11月4日(祝)

ところ ● 第1回のみ埼玉工業大学

さまざまなテーマで開催

埼玉工業大学心理学セミナー(全5回)

確認ください。

問 3012教室およびオンライン ※第2回以降は、対面のみ開催

定員 ● 先着150人

講師 ● 曾我重司氏 (埼玉工業大学心理学科教授) ほか

問 問い合わせ先ホームページ (下記QRコードからアクセス) から申し込み

問 花咲く書道教室

とき ● 4月13日(土)午前10時30分～正午

ところ ● 中山道深谷宿本舗



問 中山道深谷宿本舗 (☎575-0080)

問 中山道深谷宿本舗 (☎575-0080)

問 中山道深谷宿本舗 (☎575-0080)

問 中山道深谷宿本舗 (☎575-0080)

問 中山道深谷宿本舗 (☎575-0080)

問 中山道深谷宿本舗 (☎575-0080)

問 中山道深谷宿本舗 (☎575-0080)

問 中山道深谷宿本舗 (☎575-0080)

問 中山道深谷宿本舗 (☎575-0080)

問 中山道深谷宿本舗 (☎575-0080)

問 中山道深谷宿本舗 (☎575-0080)

問 中山道深谷宿本舗 (☎575-0080)

問 中山道深谷宿本舗 (☎575-0080)

問 中山道深谷宿本舗 (☎575-0080)

問 中山道深谷宿本舗 (☎575-0080)

問 中山道深谷宿本舗 (☎575-0080)

問 中山道深谷宿本舗 (☎575-0080)

問 中山道深谷宿本舗 (☎575-0080)

問 中山道深谷宿本舗 (☎575-0080)

問 中山道深谷宿本舗 (☎575-0080)

問 中山道深谷宿本舗 (☎575-0080)

問 中山道深谷宿本舗 (☎575-0080)

問 中山道深谷宿本舗 (☎575-0080)

問 中山道深谷宿本舗 (☎575-0080)

問 中山道深谷宿本舗 (☎575-0080)

問 中山道深谷宿本舗 (☎575-0080)

問 中山道深谷宿本舗 (☎575-0080)

問 中山道深谷宿本舗 (☎575-0080)

問 中山道深谷宿本舗 (☎575-0080)

問 中山道深谷宿本舗 (☎575-0080)

問 中山道深谷宿本舗 (☎575-0080)

問 4月12日(金)からGoogle Earthフォーム (下記QRコードからアクセス) より申し込み



とき	内容
6月3日(月)	オリエンテーション・校内見学
5月1日(水)～8月31日(土)	・オンデマンド形式動画視聴 ・学校概要説明 ・講義 『共生社会について』 『障害の理解について』 『ボランティアとしての心構え』ほか
6月18日(火)・6月24日(月)・7月1日(月)・7月16日(火)・9月9日(月)・9月17日(火) ※半日もしくは1日体験 ※詳しくはホームページをご覧ください。	介助ボランティア体験
9月30日(月)	振り返り

住・在勤の18歳以上のかた

※要事前申し込み (先着順)

問 4月18日(木)～19日(金)に市ホームページ (下記QRコード からアクセス) から電子申請で申し込み

※電子申請ができない場合のみ電話 (受付時間 午前9時～午後5時) 申し込み可

問 深谷市民文化会館 (☎573-8765・☎573-8769・☎366-0823本住町17-1・bunka-info@city-fukayakousha.com)

ワークショップ (全6回) の後、10月27日(日)開催『深谷シティファイル ハーモニー管弦楽団第16回定期演奏会』にて、楽団員と一緒に演奏します。

対象 ● 小学生以上で、演奏経験があり、使用する楽器を用意できるかた

とき ● 8月24日(土)・31日(土)、9月14日(土)・28日(土)、10月5日(土)・14日(祝) 午前10時～正午

ところ ● 深谷市民文化会館

練習曲 ● ロッシェニ作曲 / 〈泥棒かささぎ〉 序曲

募集楽器 ● バイオリン、チェロ、フルート、オーボエ、クラリネット、ホルン

定員 ● 20人 (抽選)



地デジ3チャン 市の情報をテレ玉で!

暮らしがもっと楽しく!
もっと便利に!



市では、テレビ埼玉 (地上デジタル放送の3チャンネル) のデータ放送を活用し、身近なテレビを通して、防災行政無線で放送した内容や、イベント情報などを発信しています。ぜひご覧ください。

データ放送を視聴するには

- 1 テレビ埼玉を視聴する。
- 2 リモコンの【d】ボタンを押す。
- 3 テレビ埼玉のデータ放送画面が開く。
- 4 画面左下の一覧から『深谷市からのお知らせ』を選び、リモコンの【決定】ボタンを押す。

問い合わせ 秘書課 (☎574 - 6631)

イベント

第2回写真ふかや写真展 洪沢栄一翁特別写真展

写真友ふかや・高野さん(☎090-2173-1513)
 とき●4月18日(木)〜21日(日)午前9時30分〜午後6時(18日)は午後1時から、21日(日)は午後5時まで)
 ところ●深谷市民文化会館展示室

第56回古美術家宝展

深谷郷土古美術愛好会・齊藤さん(☎571-5332)
 とき●5月4日(祝)〜6日(休)午前9時〜午後5時(4日(祝)は正午から、6日(休)は午後4時まで)
 ところ●深谷市民文化会館展示室
 内容●洪沢栄一翁と関連する人物の書(掛け軸・額・拓本)や物品および日本刀のこしらえなど

第26回重忠まつり

岡川本公民館(☎583-3234)
 平日午前8時30分〜午後5時15分)
 とき●4月14日(日)午前10時〜午後2時
 ところ●**畠山重忠公史跡公園**
 内容●重忠太鼓、重忠節踊り、紙芝居『松原湖の竜』、境石投げ踊り、重

忠石投げ大会 子ども綱引き大会など

三大花畑が見えます！ 国営武蔵丘陵森林公園からのお知らせ

国営武蔵丘陵森林公園(☎049-3-571-2111)
 園内では、ソメイヨシノを中心とした約400本の桜と、黄色いレンギョウや白いユキヤナギの競演を楽しめます。
 また、ネモフィラ、アイスランドポピー、ルピナスの3大花畑が見ごろを迎えます。ぜひ、お越しください。
 開園時間●午前9時30分〜午後5時
 ところ●国営武蔵丘陵森林公園
 入園料●大人(高校生以上)450円、シルバー(65歳以上)210円、中学生以下無料
 ※駐車料金は別途必要



スポーツ・レクリエーション

深谷ビッグタートルフィットネス教室
 岡深谷ビッグタートル(☎572-3000)
 対象●18歳以上のかた
 ところ●深谷ビッグタートル研修会

初心者剣道教室

岡市剣道連盟・高山さん(☎090-4727-5941)
 対象●6歳(平成30年4月2日〜平成31年4月1日生まれ)以上のかた
 とき●5月5日〜6月30日までの毎週日曜日午後5時〜7時(全9回)
 ところ●幡羅公民館体育室
 定員●先着20人
 参加料●2000円(保険料を含む)

フィットネス教室一覧

教室	とき
美ボディメイク教室(新規)	月曜日 午後1時〜2時
かんたんエアロ	火曜日 午前10時〜11時
ナイトリラックスヨガ	火曜日 午後8時15分〜9時15分
ZUMBA(ズンバ)®	水曜日 午前9時30分〜10時30分
リラックスヨガ	水曜日 午後2時〜3時
Bフィットネス	木曜日 正午〜午後1時
健康体操教室	金曜日 午前9時15分〜10時15分
入門ヨガ	金曜日 午前11時45分〜午後0時45分
ストレッチヨガ	土曜日 午後8時〜9時

※教室の時間・内容などは、変更になる場合があります。

議室・武道場・サブアリーナ
 定員●先着各30人
 参加料●1回400円(保険料を含む)
 ※詳しくは問い合わせ先へ

令和6年度 市民テニスシングルス大会

岡市テニス協会事務局(ハタヤスポーツ)☎571-0563)
 対象●市内在住・在勤・在学者、および協会登録者
 とき●6月2日(日)・9日(日)
 ところ●仙元山公園テニスコート
 定員●男性150人、女性100人
 参加料●1000円(保険料を含む)
 ④5月11日(土)午後5時までに参加料を添えて問い合わせ先へ



深谷ビッグタートル 令和6年度休館日のお知らせ

岡深谷ビッグタートル(☎572-3000)
 休館日●5月28日(火)、9月11日(火)、11月21日(木)、12月29日(日)〜令和7年1月3日(金)(テニスコート・グラウンドの申請は午前8時30分から午後5時まで受け付け)

第39回令和6年度初心者弓道教室

岡市弓道連盟・矢木さん(☎575-0000)
 宿泊料金●大人18000円、子ども16500円(繁忙期・土・休前日および特定日を除く)
 ※詳しくは問い合わせ先へ

児童扶養手当額の改定

岡子ども青少年課(☎574-6646)
 父母の離婚などで、父または母と生計を同じくしていない子どもを養育している家庭等に支給される児童扶養手当の金額が、令和6年4月分から次のとおり改定されました。

手当額(月額)		
子どもの人数	支給区分	手当額(月額)
本体額(第1子)	全部支給	45,500円
	一部支給	45,490円〜10,740円
第2子加算	全部支給	10,750円
	一部支給	10,740円〜5,380円
第3子以降加算(1人につき)	全部支給	6,450円
	一部支給	6,440円〜3,230円

※所得などに応じて決定されます。所得制限額の変更はありません。

住宅用省エネ設備設置費補助制度

環境課(☎577-6539)
 対象となる省エネ設備●①太陽光発電システム(10キロワット未満)、②

祝!! 100歳 お誕生日おめでとうございます



加藤 武代さん(宿根)2月1日生



石田 恵子次さん(今泉)2月1日生



神谷 初枝さん(西大沼)2月2日生



上村 實さん(原郷)2月7日生



矢部 アキさん(北阿賀野)2月11日生



米山 ひろさん(人見)2月20日生



大屋 トミさん(折之口)2月22日生



栗田 とうさん(下手計)2月22日生

くらしの情報

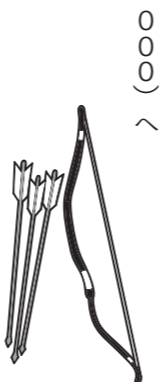

敷金(賃貸住宅)トラブル110番
 岡埼玉司法書士会事務局(☎048-863-7861)
 とき●4月20日(土)・21日(日)午前10時

お知らせ

市提携保養所「ホテルファミリアオみなかみ」
 岡ホテルファミリアオみなかみ(☎0278-20-6060)
 市内在住・在勤者は、お得に宿泊できます。

4月の上映スケジュール 通常料金 1,300円 障がい者 1,000円
 深谷シネマ 酒蔵の映画館 図NPO法人市民シアター・エフ(☎551-4592)【火曜日定休】

4月 7日(日) 8日(月)・休館 9日(火)・休館 10日(水) 11日(木) 12日(金) 13日(土) 14日(日) 15日(月) 16日(火)・休館 17日(水) 18日(木) 19日(金) 20日(土) 21日(日) 22日(月) 23日(火)・休館 24日(水) 25日(木) 26日(金) 27日(土) 28日(日) 29日(月) 30日(火)・休館	ポトフ 美食家と料理人 午前9時30分～ [フランス/2時間16分/字幕]	枯れ葉 午後0時50分～ [フィンランド・他/1時間21分/字幕]	ヤジと民主主義 劇場拡大版 午後2時40分～ [日本/1時間40分/ドキュメンタリー]	ビヨンド・ユートピア 脱北 午後4時50分～ [米国/1時間55分/ドキュメンタリー/字幕]	市子 午後7時20分～ [日本/2時間6分]
5月 1日(水) 2日(木) 3日(金) 4日(土)	ローマの休日 日本公開70周年記念 4K レストア版 午前9時30分～ [米国/1時間58分/字幕]	ポトフ 美食家と料理人 午後0時20分～ [フランス/2時間16分/字幕]	市子 午後3時10分～ [日本/2時間6分]	弟は僕のヒーロー 午後5時50分～ [イタリア・他/1時間42分/字幕]	枯れ葉 午後8時～ [フィンランド・他/1時間21分/字幕]
	ミツバチと私 午前9時30分～ [スペイン/2時間8分/字幕]	笑いのカイブツ 午後0時40分～ [日本/1時間56分]	テイル 午後3時10分～ [米国/2時間10分/字幕]	無理しない ケガしない 明日も仕事! 新根室プロレス物語 午後5時50分～ [日本/1時間19分/ドキュメンタリー]	さよなら ほやマン 午後7時40分～ [日本/1時間46分/字幕]
	映画 窓ぎわのトットちゃん 午前9時30分～ [日本/1時間54分]	PERFECT DAYS *一般料金1,800円 午後0時20分～ 午後5時10分～ [日本/2時間4分]	トイレ清掃員として働く草山(役所広司)の生活は、規則正しく、小さな喜びに満ちている。そんな日々思いがけない事が起こる…。監督はドイツの名匠ウイム・ヴェンダース。	コット、はじまりの夏 午後3時～ [アイルランド/1時間35分/字幕]	レザボア・ドッグス デジタルリマスター版 午後7時50分～ [米国/1時間39分/字幕]

上映情報は全て予定です。予告なしに変更する場合がありますのでご了承ください。

図書館休館日

深谷・花園図書館共通 【4月】 1日(月)・8日(月)・12日(金)・15日(月)・22日(月)・30日(火)
 【5月】 7日(火)・10日(金)・13日(月)・20日(月)・27日(月)

上柴・岡部・川本図書館 【4月】 12日(金)
 【5月】 10日(金)

深谷グリーンパーク・パティオ (☎574-5000)・火曜日休館

■営業時間:午前10時～午後9時(最終入場は午後8時15分) ■JR深谷駅南口から無料シャトルバスの送迎あり(土・日曜日、祝日のみ)
 ■入場料:一般=2,000円、小・中学生=1,000円 【市民割カード料金】 一般=800円、小・中学生=400円
 ※障害のあるかたは『一般』または『市民割引カード一般』の入場料が半額となります。対象となる障害の等級などが決まっていますので、詳しくはお問い合わせください。
 ■市民割カードをパティオ窓口で発行(別途、ネギー割引などあり)。

イベント名	とき・内容	備考
ユリの球根植え付け体験イベント	5月18日(土)午前9時～正午 小雨決行 ※悪天候時は25日(土)へ順延 参加特典/ユリの球根10球プレゼント	ところ/展示圃場 定員/先着80人 対象/小学生以上(低学年は保護者同伴) 服装・持ち物/汚れても良い服装と履物・軍手 ☎電話でパティオへ
チューリップの球根掘り取り体験	4月20日(土)午前9時～正午 小雨決行 ※悪天候時は21日(日)へ順延	参加料/1回100円 ※当日受付(午前8時から整理券1人1枚配布) ※1回20球まで、球根が無くなり次第終了 服装・持ち物/汚れても良い服装と履物・軍手・スコップ・持ち帰り袋
ボルダリング教室生徒募集中	5月10日(金)・17日(金)・24日(金) 小学生クラス=午後6時20分～ 一般クラス=午後7時20分～	初心者大歓迎!一緒に楽しく登りましょう ☎電話でパティオへ

高齢者叙勲

内閣府から高齢者叙勲が発令され、このほど、つぎのかが受章の荣誉に輝かれました。
 誠におめでとうございます。

旭日双光章 保健衛生功勞
 古郡嶽雄氏 (原郷・88歳) 元 (社)大里郡市医師会副会長

瑞宝双光章 郵政事業功勞
 植竹康之氏 (新井・88歳) 元 特定郵便局長 (埼玉県)

家庭用燃料電池コージェネレーションシステム(エネファーム)、③地中熱利用システム、④定置用リチウムイオン蓄電池、⑤電気自動車等充給電設備(V2H)、⑥V2Hに対応した電気自動車・プラグインハイブリッド自動車・燃料電池自動車(V2Hを設置した場合に限る)
補助額 ①1基6万円、②③④1基10万円、⑤20万円
 ※一定の条件を満たす場合、別途スマートハウス加算あり
 ※対象となる設備や補助額、条件や申請方法について詳しくは、市ホー

5月1日(水)～6月30日(日)は『不正大麻・けし撲滅運動』期間です
 熊谷保健所(☎523-2811)は大麻の使用は有害で、不正栽培所持は犯罪です。また、『けし』には法律で栽培が禁止されている種類があります。特に大麻は『海外では合法化されているから害がない』な

4月分からの手当額(月額)

特別児童扶養手当(1級)	55,350円
特別児童扶養手当(2級)	36,860円
特別障害者手当	28,840円
障害児福祉手当	15,690円
福祉手当(経過措置分)	15,690円

ムページ、要綱、パンフレットを必ず確認してください。
特別児童扶養手当および特別障害者手当などの手当額が改定されました
 特別児童扶養手当Ⅱ子ども青少年課(☎574-6646)、特別児童扶養手当以外の手当Ⅱ障害福祉課(☎571-1011)
 特別児童扶養手当および特別障害者手当などの手当額が次のとおり改定されました。

各種証明書のコンビニ交付休止のお知らせ
 市民税課(☎574-6637)は、4月25日(木)、5月2日(木)・15日(水)は、機器メンテナンスのため、各種証明書のコンビニ交付が終日利用できませんので、ご注意ください。

どといった誤った情報が流布され、若年層への乱用の拡大が懸念されています。
 正しい情報を知り、自分の身を守りましょう。大麻や栽培してはいけない『けし』を発見したら、最寄りの保健所までご連絡ください。

地域安全ニュース
 ～新入学児童の安全を見守りましょう～

深谷警察署 生活安全課 (☎575-0110)
 寄居警察署 生活安全課 (☎581-0110)

4月は、保育園や幼稚園の園児たちが小学校に入ります。地域の目で、子どもたちの安全を見守りましょう。
 子どもたちを守るには、日常生活の中の防犯指導が必要です。『自分の安全は自分で守る』ということをし、繰り返し伝えましょう。

また、大人は道路脇からの子どもの飛び出し、道路の横断など、交通安全に注意して車両を運転するよう心がけましょう。

いかのおすしを子どもたちに教えてください

- ① いかない(しらないひとについていかない)
- ② のらない(しらないひとのくるまにのらない)
- ③ おおごえをだす(たすけをもとめよう)
- ④ すぐにげる(あやしいひとからはなれよう)
- ⑤ しらせる(おとなのひとにしらせよう)

ご存じですか? 検察審査会
 熊谷検察審査会事務局(☎500-3111)
 交通事故、詐欺、脅迫などの犯罪の被害にあい、警察や検察庁に訴えたが、検察官がその事件を起訴してくれない。このような不満をお持ちのかたのために、検察審査会があります。遠慮なく気軽にお問い合わせください。審査申立や手続案内に費用はかかりません。
 なお、審査員は選挙権を持っている18歳以上のかたの中から『くじ』で選ばれます。

各種無料相談

※相談日が祝休日・年末年始に当たる場合は、お休みになることがあります。

名称	問い合わせ	内容	とき	ところ
深谷市子ども家庭センター(児童福祉)家庭児童相談室	子ども青少年課 ☎571-1408	子どもに関する心配や悩み事の相談	月～金曜日 午前8時30分～午後5時15分(家庭児童相談室は午前9時～午後5時)	子ども青少年課 家庭児童相談室
虐待防止ホットライン	子ども青少年課 ☎574-3000	虐待が疑われる子どもを見つけた場合は、ご連絡ください	月～金曜日 午前8時30分～午後5時15分	子ども青少年課
子どもスマイルネット	子どもスマイルネット ☎048-822-7007	子ども(原則18歳未満・高校生は対象)に関する悩み電話相談	毎日 午前10時30分～午後6時	-
行政相談	自治振興課 ☎574-8597	行政に関する苦情・要望など	毎月第2・3木曜日 午後1時30分～4時	市役所本庁舎2階 相談室2-2
法律相談(弁護士)	自治振興課 ☎574-8597	離婚(養育費など)、金銭貸借、商取引などの法律に関する相談 予約制	火曜日 午後1時30分～4時30分 第4木曜日 午前9時～正午	市役所本庁舎2階 相談室2-1
登記・法律相談(司法書士)	自治振興課 ☎574-8597	相続、登記などの法律に関する相談 予約制	木曜日 午後1時30分～4時30分	市役所本庁舎2階 相談室2-1
市民相談	自治振興課 ☎574-8597	市民生活に関する相談	月・水・金曜日 午前9時30分～正午、午後1時～4時30分 ※受け付けは午後4時まで	市役所本庁舎2階 相談室2-1
消費生活相談	消費生活センター ☎571-2805	商品契約に関する苦情など	月～水・金曜日 午前10時～正午、午後1時～4時	市役所本庁舎2階 相談室2-2
不動産相談	自治振興課 ☎574-8597	土地や建物の売買、賃貸など、不動産に関する相談 予約制	毎月第3火曜日 午前9時～正午	市役所本庁舎2階 相談室2-1
交通事故相談	交通事故相談所 ☎048-830-2963	交通事故に関する相談	月～金曜日 午前9時～正午、午後1時～5時 ※受け付けは午後4時30分まで	県庁第2庁舎 交通事故相談所
教育相談	教育研究所 ☎572-9456	子どもの発達や、不登校・いじめなど、学校生活上の悩みや就学などについての相談	月～金曜日 午前9時～正午、午後1時～4時30分 ☐e-net@city.fukaya.saitama.jp	深谷イーネット
よろず人権相談(人権擁護委員)	人権政策課 ☎574-6643	生活全般で感じた人権上の困り事や悩みなどの相談 予約優先	4月10日(水)・25日(木)、5月10日(金) 午前9時～正午	市役所本庁舎2階 会議室
女性の悩み相談室	人権政策課 ☎574-6643	仕事・家庭・夫婦の悩みなどの相談 予約制	水曜日 午前10時～正午、午後1時～3時	市役所本庁舎3階 相談室3-1
DV相談	市配偶者暴力相談支援センター ☎574-6643	配偶者やパートナーからの暴力などに関する相談	月～金曜日 午前8時30分～午後5時15分	市配偶者暴力 相談支援センター
深谷若者サポートステーション	深谷若者サポートステーション ☎577-4727	15～49歳の無業者の就労に関する支援 予約制	月～金曜日、第4土曜日 午前9時～午後5時	深谷若者サポート ステーション(西島4-2-61ウエストビル2階)
ふるさとハローワーク	ふるさとハローワーク ☎551-2501	求人情報提供、職業相談・紹介※雇用保険など一部業務はハローワーク熊谷のみ取り扱い	月～金曜日 午前10時～午後5時	キララ上柴 ふるさとハローワーク
埼玉しごとサポート(旧埼玉県セカンドキャリアセンター)	埼玉しごとサポート ☎049-265-5844	就職相談など全世代を対象とした就職支援 予約制	火・金曜日 午前10時～正午、午後1時～4時	上柴公民館 ミーティングルーム1
障害福祉相談	市障害者相談支援センターいっさゆう ☎577-5524	障害・難病に関する困りごとや悩みなどの相談	月～金曜日 午前8時30分～午後5時15分※木曜日のみ午後7時15分まで	障害福祉課
ふくしの窓口	ふくしの窓口(自立相談支援機関含む) ☎568-5014	福祉に関する相談先がわからないかたや経済的に困窮しているかたの生活に関する相談など	月～金曜日午前8時30分～午後5時15分※木曜日のみ午後7時15分まで	福祉政策課
健康相談	保健センター ☎575-1101	健康に関する相談 ※面接・オンライン相談は 予約制 ※電話・メール相談は随時	月～金曜日 午前8時30分～午後5時15分 ☐hoken@city.fukaya.saitama.jp	保健センター(オンライン相談は☎より予約)
こころの健康相談	保健センター ☎575-1101	心の健康や病気についての相談 予約制(事前相談)	5月15日(水) 午後2時～3時	保健センター
ひきこもり等相談室	子ども青少年課 ☎574-6646	15～34歳の引きこもりなどに関する相談 予約制	毎月第1・3木曜日午後1時～5時 ※祝休日の場合は翌開庁日	子ども青少年課
エイズ相談・検査	熊谷保健所 ☎578-4549	エイズなどに関する相談と血液検査 予約制	4月11日(木)・23日(火)、5月9日(木) 午前10時～11時	熊谷保健所

休日診療

眼科・耳鼻咽喉科休日診療医院

とき	休日診療医院名	問い合わせ	とき	休日診療医院名	問い合わせ
4月7日(日)	清水眼科医院	☎581-0378	4月29日(祝)	しばさき耳鼻咽喉科	☎570-0033

※変更になる場合があります。最新の情報は、市ホームページをご確認ください。
※受診する場合は、事前に電話で確認の上お出かけください。

休日診療所・子ども夜間診療所(☎573-7723・国済寺319-3)

●休日診療所

診療日	4月 7日・14日・21日・28日・29日 5月 3日・4日・5日・6日・12日・19日・26日
診療受付時間	午前9時～正午、午後2時～6時
診療科目	内科・小児科

●子ども夜間診療所

診療日	4月 6日・13日・20日・27日 5月 11日・18日・25日
診療受付時間	午後7時～9時
診療科目	小児科(中学生以下)

《令和6年4月から、休日診療所・子ども夜間診療所の診療受付時間が変更となりました》
休日診療所は、午前9時～正午、午後2時～6時に延長しました。
子ども夜間診療所は、土曜日(午後7時～9時)のみとなります。日曜日、祝日は午後6時までの休日診療所を受診してください。

地域医療を守るために
私たちの『ちょっとした心掛け』が大切です！

地域医療を守り育てるための『かきくけこ』活動

- か** かかりつけ医を持ちます！
- き** 救急車は適正に利用します！
- く** 薬は正しく飲みます！
- け** 健診を受けます！
健康づくりをします！
- こ** コンビニ受診はしません！

※コンビニ受診とは『待ち時間が短い』『仕事の都合で診療時間中の受診ができない』などの自己都合で、軽症にもかかわらず、安易に夜間や休日の診療時間外に病院を受診すること。



医療機関の適正なご利用を

●埼玉県救急電話相談『#7119』
大人や子どもの急な病気やけがに関して、看護師の相談員が医療機関を受診すべきかどうかなどを24時間365日ですべてアドバイスすることも、医療機関の案内をします。

電話番号 ☎#7119
☎048-824-4199(ダイヤル回線・IP電話)

相談時間 24時間365日
話、LINE、都県境の地域はこころの番房におかけください。



認知症のかたとその家族が安心して集える交流の場
『認知症カフェ』に参加しよう！

【利用時のお願い】 感染症拡大防止のため、利用時はマスクの着用を推奨します。事前に自宅での検温をお願いします。また、急ぎよ中止となる場合があります。

名称	問い合わせ	とき・ところ	参加料
笑カフェオレンジ	笑カフェ(☎598-8020)※要予約	4月8日(月) 午前10時～11時・笑カフェ (JR岡部駅前)	100円
オレンジカフェ 東都	東都大学(☎574-2500)※要予約 大学で学生や先生と交流しましょう	4月11日(木) 午後1時30分～3時・東都大学	100円
瑠璃色のふるさと	大里広域地域包括支援センター市社会福祉協議会(☎573-6869)※事前予約不要	4月17日(水) 午前10時～11時30分・瑠璃光寺 (稲荷町北9-25)	無料(折り紙などの材料費は自己負担)
ふじさわ苑 オレンジカフェ	ふじさわ苑(☎571-1234)※要予約	4月28日(日) 午前10時～11時30分・ふじさわ苑デイサービスセンター	100円
カフェ・オレンジ ヴィラ	フラワーヴィラ(☎584-5550)※電話で要予約	4月28日(日) 午前10時～正午・デイサービスセンターかぐや姫	無料
フラワーヴィラ 花園テラスカフェ	フラワーヴィラ(☎584-5550)※認知症に関する交流だけでなく、誰でも参加できます。	毎週水曜日の午後1時～3時・フラワーヴィラ花園テラス	100円程度

※認知症に関しては、地域包括支援センターでも随時ご相談いただけます。

胃がん個別検診（胃内視鏡検査）を開始しました

【問い合わせ】 保健センター (☎575-1101)

胃がん個別検診（胃内視鏡検査）は4月から受診できます。
がんは早期発見・早期治療で9割以上が完治します。ぜひこの機会に受診ください。
なお、その他の各種健（検）診については、広報5月号折り込みちらしをご確認ください。

実施期間 令和7年2月28日(金)まで

申し込み 各医療機関に直接申し込み

対象年齢	検診費
偶数年齢になる50歳以上のかた ※令和7年3月31日時点の年齢	2,500円 ※76歳以上、生活保護受給者などは無料

胃がん個別検診（胃内視鏡検査）実施医療機関一覧

医療機関名	電話番号	医療機関名	電話番号	医療機関名	電話番号
あさみ医院	☎584-5565	いづかクリニック	☎551-1117	岩崎医院	☎572-8181
皆成病院	☎574-1111	かわべ内科	☎572-8215	埼玉よりい病院	☎579-2788
桜ヶ丘病院	☎571-1171	佐々木病院	☎571-0242	すずきクリニック	☎580-6682
はしもとクリニック	☎551-8410	深谷中央病院	☎571-8032	深谷寄居医師会 メディカルセンター	☎570-6111
藤野クリニック	☎581-1035	益岡医院	☎585-5657	みやはらクリニック	☎583-7076
吉田医院	☎571-0232				

令和6年度人間ドック・脳ドック費用助成
申請受け付けを開始します

【問い合わせ】 保険年金課 (☎574-6641)

対象 次の要件をすべて満たすかた
※要件から外れた場合、助成費用は要返還（さかのぼって資格がなくなる場合も含む）
※年度に1回、人間ドック・脳ドックどちらか一方のみ助成

【深谷市国民健康保険加入者（74歳以下）】

- ①申請日当日、深谷市国民健康保険の被保険者で、その資格を取得してから1年を経過している
- ②申請日当日、30歳以上である
- ③納期限が到来した深谷市国民健康保険税を完納している世帯である
- ④検査日当日、深谷市国民健康保険被保険者の資格がある
- ⑤人間ドックの助成を受ける場合、今年度の特定健診を受診していない

【後期高齢者医療保険加入者（75歳以上）】

- ①申請日当日、市内に6カ月以上住所を有する
- ②納期限が到来した後期高齢者医療保険料を完納している
- ③検査日当日、後期高齢者医療保険の被保険者の資格がある
- ④人間ドックの助成を受ける場合、今年度の特定健診または後期高齢者健診を受診していない
- ⑤今年度、深谷市国民健康保険などの人間ドックなどの助成を受けていない

受検期間 令和7年2月28日(金)まで

助成金額 上限3万円

申し込み 令和7年1月31日(金)までに問い合わせ先窓口または各総合支所市民生活課窓口へ申請

※受検する医療機関に予約の上、受検前に必ず申請してください。



健康体操教室

【問い合わせ】 花園文化会館アドニス (☎584-6125)

対象 18歳以上
とき 毎週木曜日（第5木曜日・祝日を除く）午前10時～11時20分
ところ 花園農業者トレーニングセンタートレーニングルーム
内容 低負荷で全身をほぐしながらの運動による筋力向上や音楽に合わせたステップ運動、ヨガマットを使ったストレッチがメインの健康体操
定員 15人
参加料 チケット（4枚セット）1,500円
講師 宮崎裕子氏（健康体操インストラクター）
申し込み 花園農業者トレーニングセンターにて事前にチケットを購入して参加ください。



高齢者に関するさまざまな相談を受け付けます！
各地区の大里広域地域包括支援センターへご相談ください

担当地域	相談先
岡部地域	エンゼルの丘 (☎546-1216)
深谷・大寄地域	深谷市社会福祉協議会 (☎573-6869)
幡羅・明戸・豊里・八基地域	医師会なごみ (☎577-5371)
南地域・上柴町西1丁目～7丁目、秋元町	はなみずき (☎551-1113)
藤沢地域・上野台の一部・東方の一部・上柴町東1丁目～7丁目	あねとす病院 (☎577-3201)
川本・花園地域	ふじさわ苑 (☎571-1234)

母子保健

問い合わせ 保健センター (☎575 - 1101)

指定日にお越しになれない場合、ご相談がある場合および問い合わせは、保健センターへご連絡ください。
乳幼児健康診査の対象になるかたへは、個別に通知を発送しています。

【ところ】 深谷=保健センター おかべ=おかべ子育て支援センター 川本=川本公民館 花園=花園公民館

【公式LINEからの予約方法】

市公式LINEの友だち登録をした後に、『子育て・健康』→『健(検)診・教室・講座の予約』→『妊産婦が対象のもの(離乳食レッスンは『子どもが対象のもの』)』から、各講座名を選択してください。



▲市公式LINE

事業名	ところ	とき	対象者など
マタニティ教室	深谷	6月 5日(休)	午後1時30分～3時30分 (受け付け:午後1時20分～30分) ※おおむね妊娠中期のかた ・たまごコース:おっぱいのお手入れ方法、お産や育児について ・ひよこコース:保育実習(赤ちゃんの抱き方、お風呂の入れ方、オムツ交換など)、市の保健事業の話 ※要LINE予約 ※ひよこコースは①～③から1つ選択
		4月 13日(出)	①午前9時～10時10分 ②午前10時～11時10分 ③午前11時～午後0時10分
マタニティごはんレッスン	深谷	5月 25日(出)	午前9時30分～10時30分 (受け付け:午前9時20分～30分) ※妊娠中のかた ※要LINE予約 ・妊娠中の食事のポイント
離乳食レッスン	深谷	4月 19日(金)	午前10時～11時 (受け付け:午前9時45分～10時) ※おおむね3～6カ月児の保護者 ※要LINE予約
4カ月児健康診査	深谷	4月 11日(休)	(受け付け:午後0時30分～1時30分) 令和5年11月21日～令和5年12月15日
		17日(休)	
		5月 8日(休)	令和5年12月16日～令和5年12月23日
1歳6カ月児健康診査	深谷	4月 16日(休)	令和4年9月15日～令和4年9月21日
		5月 10日(金)	令和4年9月22日～令和4年10月4日
3歳児健康診査	深谷	4月 12日(金)	(受け付け:午後0時30分～1時30分) 令和2年9月1日～令和2年10月5日
		18日(休)	
		26日(金)	
乳幼児相談	深谷	4月 15日(月)	午前10時～11時 対象 未就学児とその保護者 内容 発育、栄養、発達、子育ての相談
	川本	22日(月)	
	花園	30日(火)	
	深谷	5月 7日(火)	
赤ちゃんサロン	深谷	4月 12日(金)	午前10時～11時30分 対象 おおむね4カ月未満児とその保護者 内容 参加者同士の交流、体重身長測定、助産師・保健師による授乳や育児の相談 ※要電話予約
		24日(休)	

こども家庭センター (保健センター内)

問い合わせ こども家庭センター

(☎575 - 1101・保健センターと共通、✉boshi@city.fukaya.saitama.jp)

妊娠・出産・授乳や子育てに関するさまざまな疑問や心配事について、助産師・保健師などが相談に応じます。併設の赤ちゃんスマイルエリアには、体重計が設置してあります。ご自由にご利用ください。



まなびクラブ・リクウェイからのお知らせ

問い合わせ NPO法人 まなびクラブ・リクウェイ・根岸さん(☎080 - 4413 - 6951、✉rikuway001@gmail.com)

まなび講座『光で作る望みの色』

対象 小学校4年生以上

とき 4月28日(日)午前9時30分～11時30分

ところ 上柴公民館中会議室

内容 ①電子回路を組んで三原色による色作りを体験する、②いくつかの光源とプリズムを使って光が分けられることを体験する、③作れない色のあることをお札の色分解などから理解する

定員 先着15人

参加料 500円※当日集金

申し込み 電話またはメールで問い合わせ先へ

【楽しく考える体験】ロボットを走らせよう

対象 小学校4年生以上

とき 4月の毎週土曜日 午後1時30分～5時30分

ところ まなびハウス・リクウェイ(上柴町西6-15-7)

内容 ①ロボットをScratchで走らせよう、②キャベツ育ちプランと実験

定員 各日先着8人

参加料 小学生・中学生・高校生=100円、その他=300円、Excel・Java=500円

申し込み 電話またはメールで問い合わせ先へ

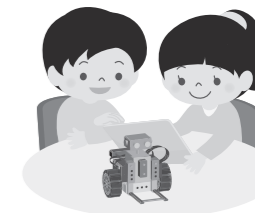

子ども向けおはなし会

【大事なお知らせ】4月から人数制限と事前申し込みは不要となります。おはなし会当日に直接会場までお越しください。

問い合わせ	内容	とき	ところ	備考
深谷図書館 ☎571-8210	おはなし会	4月27日(出)	深谷図書館 3階展示室	対象 幼児、小学校低学年
	ちいさい子のためのおはなし会	5月 9日(休)		①午前10時30分～ ②午前11時～
上柴図書館 ☎571-5800	おはなし会	4月16日(火)	上柴公民館 大会議室2	対象 幼児、小学校低学年
岡部図書館 ☎585-5968	おはなし会	4月20日(出)	岡部公民館 児童室	対象 幼児、小学校低学年
川本図書館 ☎583-6250	おはなし会	5月11日(出)	川本公民館 児童室	対象 幼児、小学校低学年
花園図書館 (アクロス) ☎579-1333	おはなしたまたまばこ	5月 4日(木)	花園図書館 (アクロス)・ おはなしのへや	対象 幼児、小学校低学年

※図書館休館情報は17ページに掲載しています。



子育て支援センターは、未就学児と保護者を対象に育児相談・支援を行う施設です。
主に育児相談や、施設を自由に利用できる広場を実施するほか、毎月、さまざまな事業を行っています。
※事業により年齢制限がありますので、備考欄をご確認ください。
記載がない場合は、未就学児と保護者です。

ところ	事業名	とき	内容	備考
すみれ	給食体験	水曜日 午前11時～正午	親子で給食を味わいましょう	ホームページから要予約 毎日先着3組、費用負担あり (子ども400円、大人600円)
	羊の毛刈り見学	4月15日(月) 午前9時30分～10時30分	毛刈りを見学したあと羊に餌をあげましょう	ホームページから要予約、 先着7組
	こいのぼり作り	4月26日(金)、5月1日(水) 午前10時～11時	親子でこいのぼり作りを楽しみましょう	ホームページから要予約 毎日先着7組(1組1回のみ)
あけぼの	室内遊び	月～金曜日 午前10時～正午	おもちゃや絵本で同年代の交流を楽しみましょう	要予約
	育児相談	月～金曜日 午前10時～午後2時	子育てについてのお悩み相談しませんか	要予約
	園庭遊び	月～金曜日 午前11時～正午	園庭の遊具や砂場で楽しく遊びましょう	要予約
エンゼル	英語遊び	4月16日(水) 午前11時30分～	外国講師による英語遊び	要予約、6組
	リトミック	4月23日(水) 午前11時～	親子で楽しくリズム遊び	要予約、10組
	親子クッキング	4月30日(水) 1部=午前9時～、2部=午前10時30分～	親子で簡単クッキングを楽しもう	要予約、8組
花園工	誕生会	4月23日(水) 午前10時30分～11時	手作りカードと一緒に祝いましょう	要予約、誕生児優先、先着8組
	リトミック	4月24日(木) 午前11時～11時30分	専門講師によるリズム遊びを親子で楽しみましょう	要予約、先着10組
	赤ちゃん広場	4月25日(金) 午前10時30分～11時	親子で楽しくふれあい遊びをしよう	対象:0、1歳児 要予約、先着8組
ふき	親子リズム	4月11日(水) 午前10時～10時30分	親子で体を動かして遊びましょう	-
	誕生日会	4月18日(水) 午前10時～10時30分	4月生まれのお友だちをみんなで祝いましょう	-
	こいのぼり作り	4月25日(水) 午前10時～11時	親子でこいのぼりを作ってみましょう	-
川の子	おはなし教室	火・水曜日 午前9時30分～11時	豊かな心を育む絵本やおはなしの読み聞かせです	要予約
	親子体操	金曜日 午前9時30分～11時	親子で楽しく体を動かしましょう	要予約
	園庭開放	4月24日(木)午前10時15分～正午	園のお庭で遊んでみませんか?	要予約
オアシス	おはなし会	水曜日 午前10時45分～11時	豊かな心を育む絵本の読み聞かせです	-
	遊ぼう会	金曜日 午前10時～11時	親子で楽しく制作をします	要予約、5組
	誕生会	4月30日(水) 午前10時～11時	みんなでお祝いしましょう	要予約、誕生児優先、5組
桜ヶ丘	おはなし教室	4月19日(金) 午前10時30分～11時30分	絵本や紙芝居を楽しみましょう	要予約、先着5組
	お誕生会	4月24日(水) 午前10時30分～11時30分	みんなでお誕生日のお友だちをお祝いしましょう	要予約、先着5組
	べったんこ教室	5月 8日(水) 午前10時30分～11時30分	親子で制作を楽しみましょう	要予約、先着5組 1歳半以上の親子
ひよこ	ベビーオイルマッサージ	4月23日(水) 午前10時～11時	無添加のオイルを使って赤ちゃんをマッサージしましょう	要予約、先着10組
	音楽で遊ぼう	4月24日(木) 午前10時～11時	音楽のリズムに合わせて親子で楽しみましょう	要予約、先着8組 運動ができる服装
	赤ちゃん歯科相談	5月 9日(木) 午前10時～11時	歯が生えたらどうするの? 歯科医から話を聞きましょう	要予約、先着10組 2カ月～1歳の子と保護者
明戸	保育士と遊ぼう	4月17日(水) 午前10時～11時	親子でこいのぼりを作りましょう	要予約、8組程度 就学前の親子
	親子リトミック	4月19日(金) 午前10時～11時	歌や曲に合わせてリズムを体で感じよう	要予約、先着8組 1歳半以上の子と保護者
	音楽で遊ぼう	5月 8日(水) 午前10時～11時	音楽に合わせて親子で体を動かしましょう	要予約、先着8組 1歳以上の子と保護者
川本	おはなし教室	4月12日(金)・19日(金)・26日(金) 午前10時30分～11時30分	親子でおはなしの世界を楽しみませんか?	-
	誕生会	4月24日(水) 午前10時30分～11時30分	こいのぼり制作を親子で楽しみましょう	-

おかべ	… おかべ子育て支援センター (みらい幼稚園おかべ内)	☎585 - 4101 火～土曜日 午前8時30分～午後5時
深谷東	… 深谷東子育て支援センター (深谷東幼稚園内)	☎501 - 2848 月～金曜日 午前8時30分～午後5時
深谷	… 深谷保育園ハート・PoPo子育て支援センター (深谷保育園内)	☎551 - 6333
深谷西	… 深谷西保育園ハート・PoPo子育て支援センター (深谷西保育園内)	☎573 - 0005 月～土曜日 午前8時30分～午後5時
藤沢	… 深谷藤沢保育園ハート・PoPo子育て支援センター (深谷藤沢保育園内)	☎572 - 1511
上柴	… 深谷上柴保育園ハート・PoPo子育て支援センター (深谷上柴保育園内)	☎578 - 8777
すみれ	… すみれ保育園子育て支援センター (すみれ保育園内)	☎571 - 2770 月・水・金曜日 午前8時30分～午後1時30分
あけぼの	… あけぼの保育園子育て支援センター (あけぼの保育園内)	☎572 - 0022 月～金曜日 午前9時30分～午後2時30分
エンゼル	… エンゼル子育て支援センター (エンゼル保育園内)	☎585 - 0462 火～木曜日 午前8時30分～午後1時30分
花園工	… 花園エンゼル子育て支援センター (花園エンゼル保育園内)	☎584 - 4602 月～金曜日 午前9時～午後2時
ふき	… 子育て支援ふきのとう (ふきのとう保育園内)	☎546 - 0066 月～金曜日 午前8時30分～午後1時30分
川の子	… 川本の子キッズ保育園子育て支援センター (川本の子キッズ保育園内)	☎583 - 2771 火・水・金曜日 午前9時30分～午後2時30分
オアシス	… 地域子育て支援センターオアシス (花園第三保育室内)	☎501 - 8523 月～金曜日 午前10時～午後4時
桜ヶ丘	… 桜ヶ丘保育園子育て支援センターさくらっこ倶楽部 (桜ヶ丘保育園内)	☎571 - 6941 月～金曜日 午前9時～正午、午後1時～3時
ひよこ	… 地域子育て支援センターひよこひろば (本住町2-21)	☎578 - 8468 火～金曜日 午前9時～午後2時
明戸	… 明戸子育て支援センター (明戸保育園内)	☎573 - 5115 火～土曜日 午前8時30分～午後5時
川本	… 川本子育て支援センター (川本保育園内)	☎583 - 2233 火～土曜日 午前8時30分～午後5時

◆予約制のものは、各支援センターに直接お問い合わせください。なお、お休みや事業を行っている時は、電話に出られない場合があります。
◆主な事業を掲載しています。その他の事業など、詳しくは市ホームページ(右記QRコードからアクセス)をご覧ください。



トク 知っ得! 子育て

～知っているとお心強い!～

産後ケア事業

問い合わせ 保健センター (☎575 - 1101)

産後ケア事業は、お母さんと赤ちゃんの生活リズムづくりや育児の支援、心身のケアを医療機関などでサポートしてもらう事業です。出産直後の不安を和らげるために、ぜひご利用ください。

対象 市内に住民登録がある生後12カ月未満の赤ちゃんとお母さん

内容 お母さんのケア(乳房ケアなど)、赤ちゃんの健康チェック、授乳や沐浴の指導、育児相談、お母さんの休息など

種類 宿泊型・日帰り型・訪問型

利用上限日数 通算7日以内

※申し込みや利用料など詳しくは市ホームページをご覧ください。

▲市ホームページ

ところ	事業名	とき	内容	備考
共通	育児相談	各支援センター開所時間内	子育ての悩みを一緒に考えましょう	-
	広場	各支援センター開所時間内	事業のない時間に、支援センターを開放しています	詳しくはお問い合わせください
		各支援センター開所時間内	事業のない時間に、園庭を開放しています	詳しくはお問い合わせください
おかべ	ふたごみつご広場	4月13日(土) 午前9時～正午	双子や三つ子の友だちと一緒に遊びませんか?どなたでも参加できて、身体測定もできます	-
	親子であそぼう	4月25日(水) 午前10時30分～11時30分	季節の制作やごっこ遊びのほか、ふれあい遊び、絵本の読み聞かせが親子で楽しめます	会場:八基公民館
	ベビーオイルマッサージ	5月10日(金) 午前10時～11時	無添加のオイルを使って、赤ちゃんを優しくマッサージします	要予約、15組程度 10カ月未満児と保護者
深谷東	絵本教室	火曜日 午前10時30分～11時30分	絵本の読み聞かせで、心の育ちを応援します	要予約
	親子教室	水曜日 午前10時30分～11時30分	ふれあい遊びや季節の制作など、親子で楽しみませんか?	要予約 4月24日(水)お誕生会
深谷	ジムナスティック	4月15日(月) 午前10時15分～正午	体育・英語・スペイン語遊び	会場:深谷ビッグタートルサブアリーナ 深谷西・藤沢・上柴も共通
	はっぴい	4月16日(火)、5月7日(水) 午前10時～正午	4月16日(火)=こどもの日制作、5月7日(水)=ミニハイキング	ミニハイキングは仙元山集合(雨天の場合、深谷)
	体験保育	4月23日(水) 午前10時～正午	今日は何をするのかな?すくすく交流会のびのびPoPo ~室内開放~	要予約(すくすく交流会)
深谷西	はっぴい	4月18日(水)、5月9日(木) 午前10時～正午	4月18日(水)=こどもの日制作、5月9日(木)=ミニハイキング	ミニハイキングは仙元山集合(雨天の場合、深谷西)
	体験保育	4月25日(水) 午前10時～正午	今日は何をするのかな?すくすく交流会のびのびPoPo ~室内開放~	要予約(すくすく交流会)
藤沢	体験保育	4月17日(水)、5月8日(木) 午前10時～正午	今日は何をするのかな?すくすく交流会のびのびPoPo ~室内開放~	要予約(すくすく交流会)
	ジュニア	4月22日(月) 午前10時～正午	小さいお子さんを持つお母さんに役立つ遊びがいっぱいです	対象:0、1歳児
上柴	はっぴい	4月24日(水) 午前10時～正午	こどもの日制作	-
	体験保育	4月19日(金)、5月10日(木)午前10時～正午	今日は何をするのかな?すくすく交流会のびのびPoPo ~室内開放~	要予約(すくすく交流会)
	はっぴい	4月26日(金) 午前10時～正午	こどもの日制作	-



▲左から時計回りに（写真①）座談会において笑顔で語り合う三遊亭鬼丸氏（写真左）と齋藤孝氏（写真右）（写真②）深谷博覧会の会場入り口に飾られたアーチ（写真③）来場者でにぎわう深谷博覧会の会場内



▲屋外ステージの様子。三遊亭鬼丸氏がゲスト出演したコミュニティFMの公開生放送（写真①）、血洗島獅子舞（写真②）、重忠太鼓（写真③）など、さまざまなプログラムで盛り上がりました

3月17日・深谷城址公園 近づいてきた新紙幣の発行に向けて 栄一翁・論語と算盤に触れる1日

7月3日(水)の新紙幣発行に向けたイベントとして、市と国際ロータリークラブ第2570地区の共催による『新紙幣発行・渋沢栄一誕生記念 公開座談会』が開催されました。座談会では、明治大学教授の齋藤孝氏と、落語家の三遊亭鬼丸氏により、渋沢栄一翁や『論語と算盤』を話題に軽快なトークが繰り広げられました。

また、屋外では『渋沢栄一の里 深谷博覧会』が開催され、来場者は展示や販売の各種ブースやステージイベントなどを楽しみました。



左上から時計回りに（写真①）スタートの号砲とともに一斉に走り出すランナーの様子（写真②）今回から実施を再開した開会式の様子（写真③）コースを駆け抜けるランナーたち（写真④）ランナーに演奏でエールを送る南中学校吹奏楽部の皆さん（写真⑤）手を挙げながらゴールするランナーの様子



3月2日・ふかや緑の王国 春の訪れを告げる『梅まつり』

第16回ふかや緑の王国『梅まつり』が開催され、来場者は、園内の梅を楽しんだり、スタンプラリーや寄せ植え体験などに参加したりと、春の訪れを満喫しました。



3月8日・川本南保育園 絵本『おしえて！しげただくん』が誕生

深谷市出身の武士、畠山重忠公のイメージキャラクターしげただくんを主人公とした絵本が完成し、重忠公の出身地域にある川本南保育園の園児にお披露目しました。



▲参加ランナーには、深谷の郷土料理『煮まとう』が振る舞われました



▲新1万円札の発行を記念した顔はめパネルも登場しました

2月25日・仙元山公園ほか 雨に負けず渋沢栄一のふるさとを完走！ 『ふかやシティハーフマラソン』

深谷市の冬の風物詩『ふかやシティハーフマラソン』が開催されました。

当日は、スタート後に冷たい雨が降り出しましたが、ランナーの皆さんは、沿道の応援を受けながらゴールに向かってコースを走り抜けました。

また、会場では今年も、深谷の郷土料理『煮まとう』が振る舞われ、ランナーは毎年恒例の深谷の味で体を温めていました。そのほか、事業者などによる展示や深谷の特産販売なども行われ、思い思いに深谷でのマラソン大会を楽しむ姿が見られました。

キラリ 熱中時間

深谷市にゆかりがあり、市内外で活躍する個人や団体を紹介します。

産学官の連携で自動運転技術を研究・開発



埼玉工業大学教授
自動運転技術開発センター
センター長
渡部大志さん
先端技術で交通環境
の改善を目指す

「自動運転が深谷を代表するブランドの1つになれば大変うれしく思います。」と語るのは、埼玉工業大学教授の渡部大志さんです。

深谷市も参画する『深谷自動運転実装コンソーシアム（共同体）』の中心メンバーとなっている渡部さんは、『バスの運転手不足を解決し、一人でも多くの人々が便利に暮らせるまちづくりに協力したい』という思いから、自動運転バスの研究を始めました。

「交通事故の多くは、一時不停止のような、基本的な運転者の人為的ミスによって起こります。その点、自動運転は交通ルール通りに動くため、事故を防ぐことができます。」と自動運転の可能性を語ります。また、「この研究は、さまざまな企業と取り組んでいるので、

学生にとっても良い経験になります。成長産業のど真ん中の分野で多くの経験を積み、卒業後もぜひ、豊かな交通環境づくりに関わってほしいと思います。」と、研究室の学生への活躍にも期待を寄せます。

今後の研究活動について、「自動運転バスを普及させるためには、バス停に路上駐車をしななどの交通ルールを、地域の皆さんがどれだけ守ってくれるかにかかっています。そのため、地域の皆さんとコンソーシアムや行政が協力して、『一緒に良い交通環境を作っていくこう！』という雰囲気にしていきたいですね。」と話してくれました。

私たちの日常生活は、次世代の技術研究や人材育成に取り組む渡部さんの活動と、ますます強く結び付いていきそうです。



▲豊里中学校で自動運転についての特別授業を行う渡部さん

ふっかちゃんの日常から
深谷が見えてくる

ふっか 散歩

128 ブロッコリーフェア in 道の駅おかべ

今回は、道の駅おかべで5月12日(日)まで開催中の、『深谷のめぐみ ブロッコリーフェア2024』に来たよ。
深谷市は「ブロッコリー」の収穫量が全国トップクラス。
そんなブロッコリーの楽しみ方を探しにいってみよう！

▶深谷のブロッコリーを紹介するポスターを発見！
ところで、みんなは『指定野菜』って知ってる？国が、『消費量が多く国民にとって重要な野菜として位置付けている野菜』なんだって。

その指定野菜に、ブロッコリーが2026年から仲間入りすることになったよー。
この機会に、深谷のブロッコリーのいいところを、みんなにいっぱい知ってほしいねえ。



◀道の駅の中のお店では、ブロッコリーを使ったオリジナルメニューを食べられるよ。期間中に何度も楽しめそうだねえ！

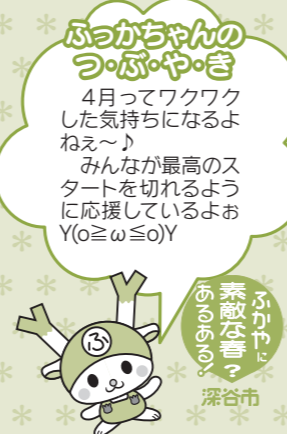

『農業』で

深谷を元気に！

深谷市では、『儲かる農業都市ふかや』の実現を目指し、『農業』を核とした産業のブランディングを進めています。
問い合わせ/産業ブランド推進室 ☎577 - 3819
産業ブランド推進室 検索

目指せ1000店舗！ 地域通貨ネギーの取扱店を募集しています

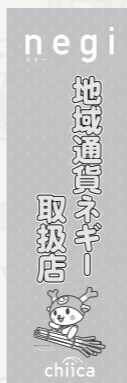

▲取扱店ののぼり旗

地域通貨ネギー（以下、ネギー）は、飲食業や小売業、建築業など、幅広い業種が対象で、ガソリンスタンドや医療機関（保険適用対象外のサービスに限る）でも取り扱えます（3月21日現在932店舗）。

市内事業者の皆さん、ぜひ、ネギーの取扱店になりませんか。

※一部取り扱いできない商品もあります。

■取扱店のメリット

- 手軽にキャッシュレス決済を導入できる！
- 取扱店の決済手数料が無料！
※他のキャッシュレス決済の多くは、1~3%程度の決済手数料が発生しますが、ネギーは無料です。
- 売上額の精算・振り込みを月3回実施！
- ネギーで給付する子育て支援や補助金などの利用店舗として、来店・利用機会が増加！
- 常に決済額の1%を還元でお客様にもお得！

■ネギーの決済方法

①店舗専用アプリ ②QR台紙設置の2種類です。
※取扱店のタブレット端末（スマートフォン可）に、専用アプリを入れることでカードタイプのネギーの決済が可能となります。

■取扱店が用意するもの

- 通信機能・カメラ機能のあるタブレット端末（専用アプリで決済を行う場合）
- 売上金額の振込口座
- のぼり旗掲示用の土台・ポール

■取扱店申し込み方法

市ホームページから電子申請、またはファクスで申し込み

■取扱店へのお願い

利用者にネギーで決済できる店舗であることが分かるように、『取扱店ステッカー』、『決済用QR台紙のレジ付近への提示』、『のぼり旗の掲示』をお願いします。

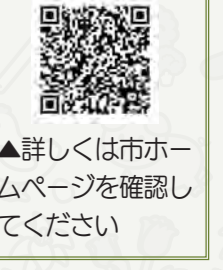

男女共同参画 情報コーナー

ともに認め合い 支え合う 元気と笑顔で参画するまち ふかや
圃人権政策課 ☎574 - 6643

『誰か』のこと じゃない。～性の多様性への理解を深めよう～PARTVI

性的少数者（LGBTQなど）はこんなことに困っています・・・

- 住居探しや病院での対応が不十分
- 男女別となる制服やトイレ、授業などに抵抗を感じる
- 同性パートナーの法的保障がない
- 自分の悩みを家族や友人に相談できない
- カミングアウト（性的少数者であることを周囲に伝えること）をしていない人もたくさんいます。

気づかなくても、周りに性的少数者のかたがいるということを忘れないでください。

多様性を認め合う職場を目指して～LGBTQへの配慮～研修会

2月14日に、事業所および市民を対象に研修会を実施しました。

参加者のアンケートでは、『知識が整理され、理解が深まった』、『職場での対応について勉強する良い機会となった』などの感想が寄せられました。



▲研修会の様子

参加事業所 (医)好文会、パーカーアサヒ(株)、深谷郵便局、マルコーフーズ(株)

ガーデンシティふかや推進室 [ふかや緑の王国・深谷市榎引24-2(花植木流通センター隣)] ☎551-5551

花を愛し、人を愛し、地域を愛するまちづくり!!

第21回 ふかや花フェスタ & オープンガーデンフェスタ

4/27 土 28 日

午前10時～午後5時 (28日は午後4時まで)
会場 秩父鉄道ふかや花園駅前
緑地広場 ほか



今年39軒のお庭がオープン

会場では、各団体によるダンスパフォーマンスなどのステージイベント、コンテスト参加作品の展示、花の装飾や飲食・物販などの出店により皆様のご来場をお待ちしています。

花フェスタガーデニング教室参加者募集! 【定員:各20人 申し込み:4月10日(水)から電話でふかや緑の王国へ】

【4月27日(土)】

① 藤籠を使った寄せ植え教室

とき 午前10時～11時
参加料 3,000円
講師 日本ハンギングバスケット協会埼玉支部



② 多肉植物の寄せ植え教室

とき 午前11時30分～午後0時30分
参加料 2,500円
講師 ラ・パンセ(グリーンアドバイザー)



③ バラで作るブーケ教室

とき 午後1時～2時
参加料 2,000円
講師 本庄バラ園



④ 寄せ植えリース教室

とき 午後2時30分～4時
参加料 3,500円
講師 日本ハンギングバスケット協会埼玉支部



【4月28日(日)】

⑤ 初夏の草花を使った寄せ植え教室

とき・参加料 午前10時30分～11時30分・2,000円
講師 星野学氏(テクノ・ホルティ園芸専門学校非常勤講師)



⑥ 初夏を楽しむハンギングバスケット教室

とき・参加料 午後1時～3時・3,500円
講師 日本ハンギングバスケット協会埼玉支部



公共交通機関の利用にご協力ください

当日は会場周辺道路の混雑が予想されます。またメイン会場駐車場には限りがあるため、来場の際は電車・バスのご利用をお願いします。

【無料運行】

・シャトルバス

区間 JR深谷駅南口～秩父鉄道ふかや花園駅

※28日(日)は深谷ビッグタートルを経由します。時刻表など詳しくは「ふかや花フェスタ」ホームページをご覧ください。▲ホームページ

・トックトック(約400m・随時)

区間 秩父鉄道ふかや花園駅前ロータリー～深谷テラスパーク



深谷オープンガーデンブック2024 販売!

オープンガーデンめぐりには、各ガーデンの写真が掲載されたオープンガーデンブックをぜひご利用ください。

発売日 4月15日(月)
販売場所 ふかや緑の王国、花フェスタ会場、オープンガーデン臨時案内所(深谷市役所内)、シャトルバス発着所(JR深谷駅南口、秩父鉄道ふかや花園駅) ※ふかや緑の王国以外は花フェスタ開催期間中のみ販売
料金 1冊500円
問い合わせ 深谷オープンガーデン花仲間 栗原さん ☎090-7183-3481



王国からのお知らせ!

暖かくなり、お出掛け日和になってきました。春のふかや緑の王国へぜひお越しください。



手話 de おはなし



手話に興味はあるけど難しそう…。そんなかたも、身近なあいさつからチャレンジしてみよう!

(手話協力 深谷市聴覚障害福祉協会)



桜



両手のひらを上下にたたく合わせながら回転し、たたき合わせながら上下の手の位置を入れ替える



入学



両手のひらを手前に向け、斜めに立てて並べて置き、両手の人差し指で作った「人」形を前へ出しながら指先を前へ向ける

障害福祉課 ☎571-1011 ☎574-6667

新紙幣 あれこれ



東京駅丸の内駅舎

新1万円札の裏面に描かれているのは、東京駅丸の内駅舎です。渋沢栄一翁が、現在の深谷市に設立した日本煉瓦製造株式会社で製造された赤レンガを使用した丸の内駅舎は、正式名称を「東京駅丸の内本屋」と言い、2003年には国の重要文化財にも指定されています。

新1万円札の裏面に描かれているのは、東京駅丸の内駅舎です。渋沢栄一翁が、現在の深谷市に設立した日本煉瓦製造株式会社で製造された赤レンガを使用した丸の内駅舎は、正式名称を「東京駅丸の内本屋」と言い、2003年には国の重要文化財にも指定されています。

丸の内駅舎は、『日本銀行本店本館』などの設計をしたことでも知られる、日本を代表する建築家の辰野金吾氏により設計され、その堂々たる姿で、多くの人に愛されてきました。しかし、1945年、戦災により南北のドームと屋根・内装を焼失。戦後の復旧工事にて3階建ての駅舎は多角錐型のドーム形状による2階建て駅舎として復興し、2012年に創建当時の姿に復元されました。

丸の内駅舎の象徴とも言えるのが、南北にある八角形のドームです。天井には直径27.1mにも及ぶ堂々としたたすまいのワシが8羽取り付けられ、その下には千支の方角にのっとった十一支のうち八支の彫刻が施されています。

建物の外観は、赤レンガを基調として縦横に白い石のラインを入れた辰野式と呼ばれるデザインが印象的ですが、レンガ部分には覆輪目地という自地の中央部を丸く盛り上げて仕上げる手法が使われました。復元当時はこの技術が失われていたため、途絶えた技術を1年半かけて10人弱の職人が習得し再現したそうです。

表面・裏面ともに深谷市にゆかりのある新1万円札。早く手に取って見てみてくださいね。



▲東京駅丸の内駅舎

人口と世帯(内は前月比) 人口 141,314人(-85人)
男性:70,586人(-24人) 女性:70,728人(-61人)
世帯数:63,025世帯(+55世帯)
(令和6年3月1日現在・外国籍のかたも含みます)

発行/深谷市 編集/秘書課
〒366-8501 埼玉県深谷市仲町1番1号
☎048-571-1211(代表)・☎048-574-8531
▶▶▶https://www.city.fukaya.saitama.jp/

今日のごはんは明日のげんき! ~笑顔でつくる健康なまち 深谷~

案外珍しい食材?アサツキを食べよう!



暖かな春の陽気になりました。旬の食材、アサツキをご紹介します。
アサツキは葉ネギのような見た目をした野菜ですが、一般的な葉ネギや長ネギ(根深ネギ)よりもチャブというハーブに近い作物で、全国各地に自生しています。積雪のある東北・北陸地方を中心に冬から春にかけて栽培され、埼玉県も全国で上位の収穫量となります。しかし、全国的に収穫量は激減しており、葉ネギを若採りしたものが代用品として出回っていることもあります。

アサツキはビタミンを多く含み、ビタミンB₆や葉酸は野菜の中でもトップクラスです。ビタミンB₆は免疫機能や皮膚の正常な働きの維持・増進作用、葉酸は体の発育に重要な細胞の生産や再生を助け、妊婦のかたには特に重要な栄養素です。

アサツキは辛みが強く、麺類の薬味として使用されることが多いですが、新芽は加熱してもシャキシャキとした食感とほのかな甘みがあり、お浸しや和え物などにおすすめです。暖かな行楽シーズン、道の駅などで見かけた際は、ぜひ味わってみてはいかがでしょうか。



東都大学 管理栄養学部
管理栄養学科 助教
管理栄養士
よこやまゆうた
横山悠太さん

キレイ・元気を応援します! No.118

焼肉のタレで味付け簡単!

おすすめポイント

- ・焼肉のタレはお好みの量で調整してください。
- ・お弁当にもぴったりです!

チャブチェ

栄養価 (1人分)

エネルギー 313kcal	たんぱく質 9.1g	脂質 17.9g	炭水化物 32.0g	塩分 1.9g
------------------	---------------	-------------	---------------	------------

材料 (2人分)

牛薄切り肉80g、春雨40g、タマネギ1/4個、アサツキ1/2束、ニンジン1/4本、生シイタケ2個、焼肉のタレ大さじ4、ごま油大さじ1、ゴマ適量

作り方

- 1 アサツキを5cm程度に切る。タマネギは薄切り、ニンジンは千切りにする。シイタケは石づきを取り薄切りにする。
- 2 春雨は2~3分茹で、ざるにあげておく。
- 3 フライパンにごま油を入れて熱し、牛肉を炒める。
- 4 牛肉に火が通ったら、1・2を入れてしんなりするまで炒め、焼肉のタレを加え混ぜる。
- 5 お皿に盛り付け、上にゴマをふって完成。



(レシピ作成: 東都大学管理栄養学部 料理: 管理栄養学部生 太田爽香、村田瑞奈)

ふかやの野菜をプラス1皿!

野菜で TUNAGU 明日の健康!



深谷市公式LINE
友だち登録受け付け中

- スマートフォンから簡単便利な情報検索! (くらし、子育て・健康、防災、魅力)
- カテゴリから欲しい情報を選んで受信! ●市メール配信サービスも受け取れる!

↑スマートフォンでLINEアプリをインストール後、QRコードを読み取り『深谷市』を友だち追加してください